



CWW
Okrągłe, wodne nagrzewnice kanałowe

CWW

Okrągłe, wodne nagrzewnice kanałowe

Nagrzewnice CWW z okrągłym przyłączem kanałowym wykorzystują gorącą wodę jako nośnik energii. Stosowane są do ogrzewania powietrza w systemach wentylacyjnych. Nagrzewnice CWW mogą być również używane do indywidualnego ogrzewania poszczególnych pomieszczeń lub stref budynku.

W celu umożliwienia regulacji temperatury w pomieszczeniu lub temperatury powietrza dolotowego nagrzewnice kanałowe uzupełniane są o regulatory, czujniki, siłowniki, zawory i regulację zapobiegającą zamarzaniu wody.

- 15 wymiarów standardowych
- Okrągłe przyłącza kanałowe z uszczelnieniem gumowym
- Obudowa z blachy stalowej z powłoką alucynkową, AZ 185
- Otwierana pokrywa umożliwiająca kontrolę i oczyszczenie
- Wężownica, 2 lub 3 rzędy rurek
- Klasa szczelności C wg EN 15727

Wykonanie

Obudowa wykonana jest z blachy stalowej z powłoką alucynkową AZ 185. Wężownica ma rury i przyłącza rurowe wykonane z miedzi, a lamele z aluminium. Otwierana pokrywa ułatwia kontrolę i oczyszczenie. Przyłącza kanałowe wyposażone są w gumowe uszczelnienia. Nagrzewnica kanałowa spełnia warunki określone klasą szczelności C wg EN 15727.

Dane eksploatacyjne

Maks. temperatura pracy: +150°C
 Maks. ciśnienie robocze: 1,0 MPa (10 bar)
 Wężownice zostały poddane testowi szczelności.

Wydajność

Na stronach od 4 do 11 podane zostały przykłady wydajności dla poszczególnych rozmiarów. Możecie Państwo wykonać własne obliczenia korzystając z naszego, dostępnego w Internecie, programu obliczeniowego VEAB Select (www.veab.com) lub z pomocy naszych przedstawicieli.

Montaż

Nagrzewnica CWW może być zamontowana w kanale poziomym lub pionowym o dowolnym kierunku przepływu powietrza.

Regulacja

Na stronach od 12 do 15 znajduje się wykaz regulatorów, czujników, zaworów i siłowników.



Klasa szczelności C

Nagrzewnice kanałowe CWW spełniają wymogi klasy szczelności C, co zapewnia, że podgrzane powietrze dociera do miejsca przeznaczenia, a nie uchodzi z instalacji wentylacyjnej. Pozwala to na oszczędność energii i pieniędzy.

Przeгляд asortymentu z rysunkami wymiarowymi

Typ	ØD mm	B mm	H mm	Ødy mm	F mm	G mm	K mm	L mm	Pojemność wezownicy l	Waga kg
CWW 100-2-2,5	100	238	180	10	137	40	276	356	0,13	3,7
CWW 100-3-2,5	100	238	180	10	100	40	276	356	0,20	3,8
CWW 125-2-2,5	125	238	180	10	137	40	276	356	0,13	3,5
CWW 125-3-2,5	125	313	255	10	175	40	276	356	0,20	5,5
CWW 160-2-2,5	160	313	255	10	212	40	276	356	0,29	5,4
CWW 160-3-2,5	160	313	255	10	175	40	276	356	0,42	5,4
CWW 200-2-2,5	200	313	255	10	212	40	276	356	0,29	5,3
CWW 200-3-2,5	200	398	330	22	250	40	276	356	0,42	8,2
CWW 250-2-2,5	250	398	330	22	250	40	276	356	0,66	7,7
CWW 250-3-2,5	250	473	405	22	325	40	276	356	0,96	10,2
CWW 315-2-2,5	315	473	405	22	325	40	276	356	0,98	9,9
CWW 315-3-2,5	315	557	504	22	400	40	276	356	1,35	13,4
CWW 400-2-2,5	400	557	504	22	400	65	276	406	1,36	13,1
CWW 400-3-2,5	400	707	529	22	425	65	330	460	1,87	17,9
CWW 500-2-2,5	500	707	529	22	425	65	330	460	2,55	16,9

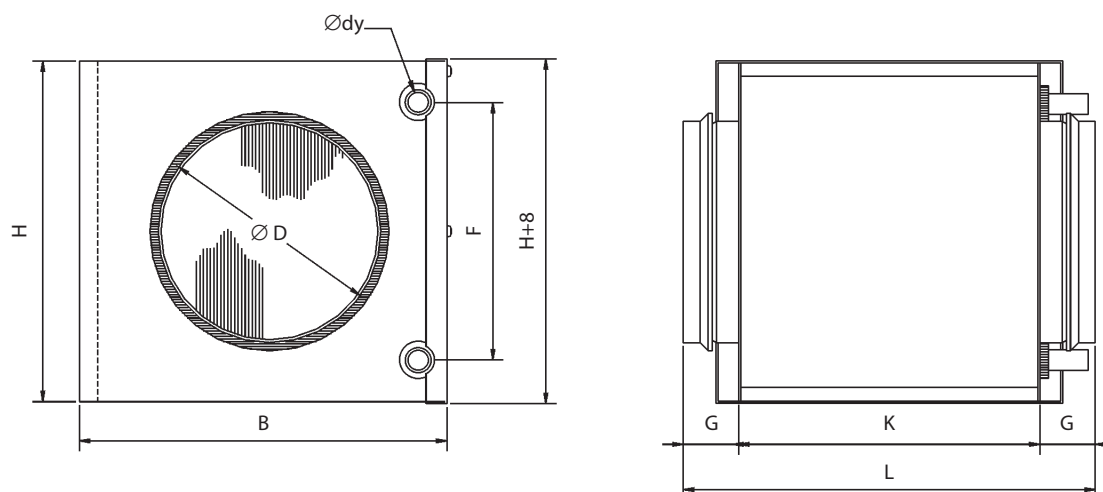

Projekt/zamówienie

Tekst opisu - CWW

Nagrzewnica kanałowa VEAB typu CWW w obudowie z blachy stalowej, AZ 185, węzownica z rurami i przyłączami rurowymi z miedzi, a lamele z aluminium. Nagrzewnica kanałowa spełnia warunki określone klasą szczelności C. Regulacja odbywa się za pomocą zdalnego regulatora, czujnika, zaworów i siłowników, które należy zamówić oddzielnie.

Oznaczenie typu CWW 100 - 2 - 2,5
(przykład)

Oznaczenie wielkości

Liczba rzędów rurek

Odstęp lamel w mm

Przy projekcie/zamówieniu należy podać

1. Przepływ powietrza: - m³/h
2. Temp. powietrza na wlocie: - °C
3. Temp. powietrza na wylocie
lub wymaganą moc: - °C lub - kW
4. Wymiar kanału: - mm
5. Temp. wody na wlocie: - °C
6. Temp. wody na wylocie
lub przepływ wody: - °C lub - l/sek
7. Środek chroniący przed zamarzaniem: - typ / %

Wydajność CWW 100-2-2,5

Temp. wody			wlot/wylot 80°C/60 °C				wlot/wylot 60°C/40 °C				wlot/wylot 55°C/45 °C			
Przepływ pow.	Spadek ciśn. pow.	Pow. wlot.	Pow. wylot.	Moc	Przepływ wody	Spadek ciśn. wody	Pow. wylot.	Moc	Przepływ wody	Spadek ciśn. wody	Pow. wylot.	Moc	Przepływ wody	Spadek ciśn. wody
m ³ /h	Pa	°C	°C	kW	l/s	kPa	°C	kW	l/s	kPa	°C	kW	l/s	kPa
55	5	-15	36,1	1,1	0,01	0,3	19,4	0,7	0,01	0,1	24,8	0,8	0,02	0,7
55	5	-7,5	39,0	0,9	0,01	0,3	20,4	0,6	0,01	0,1	27,6	0,7	0,02	0,6
55	5	0	41,6	0,8	0,01	0,2	23,9	0,5	0,01	0,1	30,2	0,6	0,01	0,4
55	5	7,5	44,1	0,7	0,01	0,2	26,7	0,4	0,00	0,0	32,5	0,5	0,01	0,3
55	5	15	46,1	0,6	0,01	0,1	29,7	0,3	0,00	0,0	34,3	0,4	0,01	0,1
100	15	-15	27,7	1,6	0,02	0,7	14,6	1,1	0,01	0,4	18,4	1,3	0,03	1,6
100	14	-7,5	31,4	1,4	0,02	0,5	17,8	0,9	0,01	0,3	22,0	1,1	0,03	1,2
100	14	0	35,0	1,3	0,02	0,4	20,4	0,7	0,01	0,2	25,5	0,9	0,02	0,9
100	14	7,5	38,4	1,1	0,01	0,3	22,2	0,5	0,01	0,1	28,8	0,7	0,02	0,6
100	13	15	41,6	0,9	0,01	0,2	26,3	0,4	0,00	0,0	31,8	0,6	0,01	0,4
145	27	-15	22,4	2,1	0,03	1,0	11,0	1,4	0,02	0,6	14,4	1,6	0,04	2,5
145	27	-7,5	26,6	1,8	0,02	0,8	14,9	1,2	0,01	0,4	18,4	1,4	0,03	1,9
145	26	0	30,7	1,6	0,02	0,6	18,5	1,0	0,01	0,3	22,4	1,2	0,03	1,4
145	25	7,5	34,6	1,4	0,02	0,5	21,4	0,7	0,01	0,1	26,2	1,0	0,02	0,9
145	25	15	38,4	1,2	0,01	0,4	24,5	0,5	0,01	0,1	29,9	0,7	0,02	0,6

Wydajność CWW 100-3-2,5

Temp. wody			wlot/wylot 80°C/60 °C				wlot/wylot 60°C/40 °C				wlot/wylot 55°C/45 °C			
Przepływ pow.	Spadek ciśn. pow.	Pow. wlot.	Pow. wylot.	Moc	Przepływ wody	Spadek ciśn. wody	Pow. wylot.	Moc	Przepływ wody	Spadek ciśn. wody	Pow. wylot.	Moc	Przepływ wody	Spadek ciśn. wody
m ³ /h	Pa	°C	°C	kW	l/s	kPa	°C	kW	l/s	kPa	°C	kW	l/s	kPa
55	8	-15	51,6	1,4	0,02	0,8	33,4	1,0	0,01	0,4	36,0	1,1	0,03	1,7
55	8	-7,5	53,5	1,2	0,02	0,6	34,7	0,9	0,01	0,3	37,8	0,9	0,02	1,3
55	8	0	55,2	1,1	0,01	0,5	35,5	0,7	0,01	0,2	39,4	0,8	0,02	1,0
55	8	7,5	56,7	0,9	0,01	0,4	34,7	0,5	0,01	0,1	40,8	0,6	0,02	0,7
55	13	15	58,0	0,8	0,01	0,3	34,4	0,4	0,00	0,1	42,0	0,5	0,01	0,4
100	22	-15	42,7	2,2	0,03	1,7	27,1	1,6	0,02	1,0	29,5	1,7	0,04	4,0
100	22	-7,5	45,4	2,0	0,02	1,4	29,4	1,4	0,02	0,8	32,0	1,5	0,04	3,1
100	21	0	47,9	1,7	0,02	1,1	31,5	1,1	0,01	0,5	34,4	1,2	0,03	2,2
100	21	7,5	50,3	1,5	0,02	0,9	33,2	0,9	0,01	0,4	36,6	1,0	0,02	1,6
100	28	15	52,5	1,3	0,02	0,6	33,9	0,6	0,01	0,2	38,7	0,8	0,02	1,0
145	42	-15	36,7	2,9	0,04	2,8	22,6	2,1	0,03	1,6	25,0	2,2	0,05	6,5
145	40	-7,5	39,9	2,5	0,03	2,2	25,6	1,8	0,02	1,2	28,0	1,9	0,05	5,0
145	39	0	42,9	2,2	0,03	1,8	28,3	1,5	0,02	0,9	30,9	1,6	0,04	3,6
145	38	7,5	45,8	1,9	0,02	1,4	30,8	1,2	0,01	0,6	33,7	1,3	0,03	2,6
145	25	15	48,6	1,7	0,02	1,0	32,8	0,9	0,01	0,3	36,3	1,0	0,03	1,7

Wydajność CWW 125-2-2,5

Temp. wody			wlot/wylot 80°C/60 °C				wlot/wylot 60°C/40 °C				wlot/wylot 55°C/45 °C			
Przepływ pow.	Spadek ciśn. pow.	Pow. wlot.	Pow. wylot.	Moc	Przepływ wody	Spadek ciśn. wody	Pow. wylot.	Moc	Przepływ wody	Spadek ciśn. wody	Pow. wylot.	Moc	Przepływ wody	Spadek ciśn. wody
m ³ /h	Pa	°C	°C	kW	l/s	kPa	°C	kW	l/s	kPa	°C	kW	l/s	kPa
85	11	-15	30,0	1,5	0,02	0,5	16,0	1,0	0,01	0,3	20,2	1,1	0,03	1,3
85	11	-7,5	33,5	1,3	0,02	0,4	18,9	0,8	0,01	0,2	23,6	1,0	0,02	1,0
85	11	0	36,9	1,1	0,01	0,3	20,8	0,6	0,01	0,1	26,8	0,8	0,02	0,7
85	10	7,5	40,0	1,0	0,01	0,3	23,7	0,5	0,01	0,1	29,8	0,7	0,02	0,5
85	10	15	43,0	0,8	0,01	0,2	27,1	0,3	0,01	0,04	32,6	0,5	0,01	0,3
150	29	-15	21,9	2,1	0,03	1,1	10,7	1,5	0,02	0,6	14,0	1,7	0,04	2,6
150	28	-7,5	26,2	1,9	0,02	0,9	14,6	1,2	0,02	0,4	18,1	1,4	0,03	1,9
150	27	0	30,3	1,6	0,02	0,7	18,3	1,0	0,01	0,3	22,1	1,2	0,03	1,4
150	27	7,5	34,3	1,4	0,02	0,5	21,3	0,7	0,01	0,1	26,0	1,0	0,02	1,0
150	26	15	38,1	1,2	0,01	0,4	24,3	0,5	0,01	0,1	29,7	0,8	0,02	0,6
215	52	-15	16,9	2,6	0,03	1,6	7,3	1,8	0,02	0,9	10,1	2,1	0,05	3,8
215	51	-7,5	21,6	2,3	0,03	1,3	11,7	1,5	0,02	0,6	12,0	1,6	0,03	1,1
215	50	0	26,2	2,0	0,02	1,0	16,0	1,2	0,02	0,4	19,2	1,5	0,04	2,1
215	49	7,5	30,7	1,7	0,02	0,8	20,0	0,9	0,01	0,3	23,6	1,2	0,03	1,4
215	48	15	35,1	1,5	0,02	0,5	22,4	0,5	0,01	0,1	27,8	0,9	0,02	0,9

Wydajność CWW 125-3-2,5

Temp. wody			wlot/wylot 80°C/60 °C				wlot/wylot 60°C/40 °C				wlot/wylot 55°C/45 °C			
Przepływ pow.	Spadek ciśn. pow.	Pow. wlot.	Pow. wylot.	Moc	Przepływ wody	Spadek ciśn. wody	Pow. wylot.	Moc	Przepływ wody	Spadek ciśn. wody	Pow. wylot.	Moc	Przepływ wody	Spadek ciśn. wody
m ³ /h	Pa	°C	°C	kW	l/s	kPa	°C	kW	l/s	kPa	°C	kW	l/s	kPa
85	4	-15	60,9	2,5	0,03	3,9	42,8	1,9	0,02	2,5	42,4	1,9	0,05	8,8
85	4	-7,5	62,4	2,2	0,03	3,2	44,1	1,6	0,02	1,9	43,7	1,6	0,04	6,8
85	4	0	63,7	2,0	0,02	2,6	45,2	1,4	0,02	1,5	44,9	1,4	0,03	5,1
85	4	7,5	65,0	1,7	0,02	2,0	46,0	1,1	0,01	1,0	46,0	1,1	0,03	3,6
85	4	15	66,0	1,5	0,02	1,5	46,6	0,9	0,01	0,7	47,0	0,9	0,02	2,5
150	10	-15	53,4	3,9	0,05	9,1	36,8	3,0	0,04	5,7	36,9	3,0	0,07	20,7
150	10	-7,5	55,5	3,5	0,04	7,4	38,7	2,6	0,03	4,4	38,8	2,6	0,06	15,9
150	10	0	57,4	3,1	0,04	5,9	40,4	2,2	0,03	3,3	40,7	2,2	0,05	11,9
150	9	7,5	59,2	2,7	0,03	4,7	42,0	1,8	0,02	2,3	42,4	1,8	0,04	8,5
150	9	15	60,9	2,3	0,03	3,6	43,3	1,4	0,02	1,6	43,9	1,5	0,04	5,7
215	19	-15	47,9	5,2	0,06	15,2	32,6	3,9	0,05	9,5	32,9	3,9	0,10	34,8
215	18	-7,5	50,4	4,6	0,06	12,4	34,9	3,4	0,04	7,3	35,3	3,4	0,08	26,7
215	18	0	52,8	4,1	0,05	9,9	37,1	2,9	0,03	5,4	37,5	2,9	0,07	19,8
215	17	7,5	55,1	3,6	0,04	7,7	39,1	2,4	0,03	3,8	39,7	2,4	0,06	14,1
215	17	15	57,2	3,1	0,04	5,9	40,9	1,9	0,02	2,5	41,7	1,9	0,05	9,5

Wydajność CWW 160-2-2,5

Temp. wody			wlot/wylot 80°C/60 °C				wlot/wylot 60°C/40 °C				wlot/wylot 55°C/45 °C			
Przepływ pow.	Spadek ciśn. pow.	Pow. wlot.	Pow. wylot.	Moc	Przepływ wody	Spadek ciśn. wody	Pow. wylot.	Moc	Przepływ wody	Spadek ciśn. wody	Pow. wylot.	Moc	Przepływ wody	Spadek ciśn. wody
m ³ /h	Pa	°C	°C	kW	l/s	kPa	°C	kW	l/s	kPa	°C	kW	l/s	kPa
145	6	-15	39,4	3,0	0,04	3,8	25,6	2,2	0,03	2,3	26,7	2,3	0,06	8,7
145	6	-7,5	42,6	2,7	0,03	3,1	28,5	1,9	0,02	1,8	29,7	2,0	0,05	6,7
145	6	0	45,6	2,4	0,03	2,5	31,3	1,6	0,02	1,3	32,6	1,7	0,04	5,0
145	6	7,5	48,5	2,1	0,03	1,9	33,8	1,3	0,02	0,9	35,3	1,4	0,03	3,5
145	6	15	51,2	1,8	0,02	1,5	36,1	1,0	0,01	0,6	37,9	1,1	0,03	2,4
250	16	-15	31,1	4,4	0,05	7,6	19,3	3,3	0,04	4,6	20,5	3,4	0,08	17,6
250	15	-7,5	34,9	3,9	0,05	6,2	22,9	2,8	0,03	3,5	24,2	2,9	0,07	13,5
250	15	0	38,7	3,5	0,04	4,9	26,4	2,4	0,03	2,6	27,7	2,5	0,06	10,0
250	15	7,5	42,2	3,0	0,04	3,8	29,8	1,9	0,02	1,8	31,2	2,1	0,05	7,1
250	14	15	45,7	2,6	0,03	2,9	32,9	1,5	0,02	1,1	34,5	1,7	0,04	4,7
355	28	-15	25,8	5,5	0,07	11,5	15,2	4,1	0,05	6,9	16,5	4,3	0,10	26,9
355	27	-7,5	30,0	4,9	0,06	9,4	19,3	3,5	0,04	5,2	20,6	3,7	0,09	20,6
355	27	0	34,2	4,4	0,05	7,5	23,3	3,0	0,04	3,8	24,6	3,1	0,08	15,3
355	26	7,5	38,2	3,8	0,05	5,8	27,1	2,4	0,03	2,7	28,5	2,6	0,06	10,8
355	25	15	42,1	3,3	0,04	4,4	30,8	1,9	0,02	1,7	32,3	2,1	0,05	7,2

Wydajność CWW 160-3-2,5

Temp. wody			wlot/wylot 80°C/60 °C				wlot/wylot 60°C/40 °C				wlot/wylot 55°C/45 °C			
Przepływ pow.	Spadek ciśn. pow.	Pow. wlot.	Pow. wylot.	Moc	Przepływ wody	Spadek ciśn. wody	Pow. wylot.	Moc	Przepływ wody	Spadek ciśn. wody	Pow. wylot.	Moc	Przepływ wody	Spadek ciśn. wody
m ³ /h	Pa	°C	°C	kW	l/s	kPa	°C	kW	l/s	kPa	°C	kW	l/s	kPa
145	10	-15	53,9	3,8	0,05	8,7	37,2	2,9	0,04	5,5	37,3	2,9	0,07	19,7
145	9	-7,5	55,9	3,4	0,04	7,1	39,1	2,5	0,03	4,2	39,2	2,5	0,06	15,1
145	9	0	57,8	3,0	0,04	5,7	40,7	2,1	0,03	3,1	40,9	2,1	0,05	11,3
145	9	7,5	59,6	2,6	0,03	4,4	42,3	1,8	0,02	2,2	42,6	1,8	0,04	8,1
145	9	15	61,2	2,3	0,03	3,4	43,5	1,4	0,02	1,5	44,1	1,4	0,03	5,5
250	24	-15	45,4	5,8	0,07	18,7	30,7	4,4	0,05	11,6	31,1	4,4	0,11	42,8
250	23	-7,5	48,2	5,2	0,06	15,2	33,2	3,8	0,05	8,9	33,7	3,8	0,09	32,9
250	23	0	50,8	4,6	0,06	12,2	35,6	3,2	0,04	6,6	36,1	3,3	0,08	24,4
250	22	7,5	53,2	4,0	0,05	9,5	37,8	2,7	0,03	4,7	38,5	2,7	0,07	17,4
250	22	15	55,6	3,4	0,04	7,2	39,8	2,1	0,03	3,1	40,7	2,2	0,05	11,7
355	43	-15	39,6	7,4	0,09	29,8	26,1	5,6	0,07	18,2	26,7	5,7	0,14	68,5
355	42	-7,5	42,8	6,6	0,08	24,2	29,1	4,8	0,06	13,9	29,8	4,9	0,12	52,5
355	41	0	45,8	5,9	0,07	19,3	32,0	4,1	0,05	10,3	32,7	4,2	0,10	39,0
355	40	7,5	48,8	5,1	0,06	15,0	34,7	3,4	0,04	7,3	35,5	3,5	0,08	27,7
355	39	15	51,6	4,4	0,05	11,4	37,3	2,7	0,03	4,8	35,1	2,4	0,06	24,0

Wydajność CWW 200-2-2,5

Temp. wody			wlot/wylot 80°C/60 °C				wlot/wylot 60°C/40 °C				wlot/wylot 55°C/45 °C			
Przepływ pow.	Spadek ciśn. pow.	Pow. wlot.	Pow. wylot.	Moc	Przepływ wody	Spadek ciśn. wody	Pow. wylot.	Moc	Przepływ wody	Spadek ciśn. wody	Pow. wylot.	Moc	Przepływ wody	Spadek ciśn. wody
m ³ /h	Pa	°C	°C	kW	l/s	kPa	°C	kW	l/s	kPa	°C	kW	l/s	kPa
225	13	-15	32,7	4,1	0,05	6,6	20,5	3,1	0,04	4,0	21,7	3,2	0,08	15,4
225	13	-7,5	36,4	3,7	0,04	5,4	24,0	2,6	0,03	3,1	25,3	2,7	0,07	11,8
225	12	0	40,0	3,2	0,04	4,3	27,4	2,2	0,03	2,3	26,5	2,1	0,03	3,6
225	12	7,5	43,4	2,8	0,03	3,4	30,6	1,8	0,02	1,6	32,0	1,9	0,05	6,2
225	12	15	46,8	2,4	0,03	2,5	33,5	1,4	0,02	1,0	35,2	1,5	0,04	4,1
390	33	-15	24,3	5,9	0,07	12,8	14,2	4,3	0,05	7,7	15,4	4,5	0,11	30,1
390	32	-7,5	28,7	5,2	0,06	10,4	18,4	3,7	0,05	5,8	19,6	3,9	0,10	23,0
390	31	0	33,0	4,6	0,06	8,3	22,5	3,2	0,04	4,3	23,7	3,3	0,08	17,0
390	30	7,5	37,1	4,0	0,05	6,4	26,4	2,6	0,03	3,0	27,8	2,8	0,07	12,0
390	30	15	41,1	3,5	0,04	4,9	30,2	2,0	0,02	1,9	31,7	2,2	0,05	8,0
555	59	-15	19,1	7,2	0,09	19,0	10,2	5,4	0,07	11,2	11,4	5,6	0,14	44,7
555	58	-7,5	23,9	6,5	0,08	15,4	14,9	4,6	0,06	8,5	16,1	4,8	0,12	34,2
555	56	0	28,6	5,7	0,07	12,3	19,4	3,9	0,05	6,2	20,6	4,1	0,10	25,3
555	55	7,5	33,2	5,0	0,06	9,5	23,9	3,2	0,04	4,3	25,1	3,4	0,08	17,8
555	54	15	37,7	4,3	0,05	7,2	28,1	2,5	0,03	2,8	29,5	2,7	0,07	11,8

Wydajność CWW 200-3-2,5

Temp. wody			wlot/wylot 80°C/60 °C				wlot/wylot 60°C/40 °C				wlot/wylot 55°C/45 °C			
Przepływ pow.	Spadek ciśn. pow.	Pow. wlot.	Pow. wylot.	Moc	Przepływ wody	Spadek ciśn. wody	Pow. wylot.	Moc	Przepływ wody	Spadek ciśn. wody	Pow. wylot.	Moc	Przepływ wody	Spadek ciśn. wody
m ³ /h	Pa	°C	°C	kW	l/s	kPa	°C	kW	l/s	kPa	°C	kW	l/s	kPa
225	7	-15	56,0	6,1	0,07	5,2	38,8	4,6	0,06	3,3	38,9	4,6	0,11	11,8
225	7	-7,5	57,9	5,5	0,07	4,3	40,5	4,0	0,05	2,5	40,6	4,0	0,10	9,1
225	7	0	59,6	4,8	0,06	3,4	42,0	3,4	0,04	1,9	42,1	3,4	0,08	6,8
225	7	7,5	61,2	4,2	0,05	2,7	43,2	2,8	0,03	1,3	43,6	2,8	0,07	4,8
225	7	15	62,6	3,6	0,04	2,0	44,2	2,2	0,03	0,9	45,0	2,3	0,06	3,3
390	18	-15	47,9	9,4	0,11	11,5	32,5	7,1	0,09	7,1	32,9	7,1	0,17	26,3
390	18	-7,5	50,4	8,4	0,10	9,4	34,8	6,1	0,07	5,5	35,3	6,2	0,15	20,2
390	17	0	52,8	7,4	0,09	7,5	36,9	5,2	0,06	4,0	37,5	5,3	0,13	15,0
390	17	7,5	55,0	6,5	0,08	5,8	38,9	4,3	0,05	2,9	39,6	4,4	0,11	10,7
390	16	15	57,1	5,6	0,07	4,4	40,7	3,4	0,04	1,9	41,6	3,5	0,09	7,2
555	33	-15	42,1	12,1	0,15	18,6	28,0	9,1	0,11	11,4	28,7	9,3	0,22	42,7
555	32	-7,5	45,1	10,8	0,13	15,1	30,8	7,9	0,10	8,7	31,5	8,0	0,19	32,7
555	31	0	47,9	9,6	0,12	12,0	33,4	6,7	0,08	6,4	34,2	6,8	0,17	24,3
555	30	7,5	50,7	8,4	0,10	9,4	35,9	5,5	0,07	4,5	36,8	5,7	0,14	17,2
555	29	15	53,3	7,2	0,09	7,1	38,2	4,4	0,05	3,0	39,2	4,6	0,11	11,5

Wydajność CWW 250-2-2,5

Temp. wody			wlot/wylot 80°C/60 °C				wlot/wylot 60°C/40 °C				wlot/wylot 55°C/45 °C			
Przepływ pow.	Spadek ciśn. pow.	Pow. wlot.	Pow. wylot.	Moc	Przepływ wody	Spadek ciśn. wody	Pow. wylot.	Moc	Przepływ wody	Spadek ciśn. wody	Pow. wylot.	Moc	Przepływ wody	Spadek ciśn. wody
m ³ /h	Pa	°C	°C	kW	l/s	kPa	°C	kW	l/s	kPa	°C	kW	l/s	kPa
360	10	-15	26,8	5,8	0,07	5,1	16,0	4,3	0,05	3,1	17,3	4,4	0,11	11,7
360	10	-7,5	31,0	5,1	0,06	4,2	19,9	3,7	0,04	2,4	21,3	3,8	0,09	9,1
360	10	0	35,1	4,5	0,06	3,3	23,7	3,1	0,04	1,8	25,2	3,3	0,08	6,8
360	9	7,5	39,0	4,0	0,05	2,6	27,4	2,5	0,03	1,2	29,0	2,7	0,07	4,9
360	9	15	42,8	3,4	0,04	2,0	30,8	1,9	0,02	0,8	32,7	2,2	0,05	3,3
630	25	-15	19,7	8,3	0,10	9,9	10,6	6,2	0,07	6,0	11,8	6,4	0,16	23,0
630	25	-7,5	24,4	7,5	0,09	8,1	15,2	5,3	0,06	4,6	16,4	5,6	0,14	17,8
630	24	0	29,0	6,6	0,08	6,5	19,7	4,5	0,05	3,4	20,9	4,8	0,12	13,3
630	24	7,5	33,6	5,7	0,07	5,1	24,0	3,6	0,04	2,4	25,4	3,9	0,10	9,5
630	23	15	38,0	4,9	0,06	3,8	28,2	2,8	0,03	1,5	29,7	3,1	0,08	6,4
900	46	-15	15,3	10,4	0,13	14,7	7,4	7,7	0,09	9,0	8,5	8,1	0,20	34,5
900	45	-7,5	20,4	9,3	0,11	12,0	12,3	6,6	0,08	6,9	13,5	7,0	0,17	26,7
900	44	0	25,4	8,2	0,10	9,6	17,2	5,6	0,07	5,1	18,4	6,0	0,14	19,9
900	43	7,5	30,3	7,2	0,09	7,5	21,9	4,5	0,06	3,5	23,2	4,9	0,12	14,2
900	42	15	35,1	6,2	0,08	5,7	26,5	3,5	0,04	2,3	27,9	3,9	0,10	9,5

Wydajność CWW 250-3-2,5

Temp. wody			wlot/wylot 80°C/60 °C				wlot/wylot 60°C/40 °C				wlot/wylot 55°C/45 °C			
Przepływ pow.	Spadek ciśn. pow.	Pow. wlot.	Pow. wylot.	Moc	Przepływ wody	Spadek ciśn. wody	Pow. wylot.	Moc	Przepływ wody	Spadek ciśn. wody	Pow. wylot.	Moc	Przepływ wody	Spadek ciśn. wody
m ³ /h	Pa	°C	°C	kW	l/s	kPa	°C	kW	l/s	kPa	°C	kW	l/s	kPa
360	7	-15	47,6	8,6	0,11	6,9	32,3	6,5	0,08	4,5	32,7	6,6	0,16	15,6
360	7	-7,5	50,2	7,7	0,09	5,6	34,7	5,6	0,07	3,5	35,1	5,7	0,14	12,1
360	7	0	52,6	6,8	0,08	4,6	36,9	4,8	0,06	2,6	37,4	4,8	0,12	9,1
360	7	7,5	54,9	6,0	0,07	3,6	38,8	3,9	0,05	1,9	39,5	4,0	0,10	6,6
360	6	15	57,1	5,1	0,06	2,8	40,6	3,1	0,04	1,3	41,5	3,2	0,08	4,5
630	18	-15	39,6	13,1	0,16	14,6	26,1	9,9	0,12	9,3	26,7	10,0	0,24	33,3
630	18	-7,5	42,8	11,7	0,14	12,0	29,1	8,6	0,10	7,2	29,8	8,7	0,21	25,8
630	17	0	45,8	10,4	0,13	9,6	32,0	7,3	0,09	5,4	32,7	7,4	0,18	19,4
630	17	7,5	48,8	9,1	0,11	7,6	34,7	6,0	0,07	3,9	35,5	6,2	0,15	14,0
630	16	15	51,6	7,8	0,10	5,8	37,3	4,8	0,06	2,6	38,2	5,0	0,12	9,5
900	33	-15	34,3	16,9	0,21	23,0	22,1	12,7	0,15	14,6	22,8	13,0	0,31	52,9
900	32	-7,5	37,9	15,2	0,19	18,9	25,5	11,0	0,13	11,3	26,2	11,3	0,27	41,0
900	31	0	41,4	13,4	0,16	15,2	28,8	9,3	0,11	8,4	29,6	9,6	0,23	30,8
900	30	7,5	44,8	11,8	0,14	12,0	32,0	7,7	0,09	6,0	32,9	8,0	0,19	22,1
900	29	15	48,1	10,1	0,12	9,2	35,0	6,1	0,07	4,0	36,0	6,4	0,16	15,0

Wydajność CWW 315-2-2,5

Temp. wody			wlot/wylot 80°C/60 °C				wlot/wylot 60°C/40 °C				wlot/wylot 55°C/45 °C			
Przepływ pow.	Spadek ciśn. pow.	Pow. wlot.	Pow. wylot.	Moc	Przepływ wody	Spadek ciśn. wody	Pow. wylot.	Moc	Przepływ wody	Spadek ciśn. wody	Pow. wylot.	Moc	Przepływ wody	Spadek ciśn. wody
m ³ /h	Pa	°C	°C	kW	l/s	kPa	°C	kW	l/s	kPa	°C	kW	l/s	kPa
560	10	-15	27,3	9,0	0,11	5,4	16,4	6,7	0,08	3,4	17,6	7,0	0,17	12,5
560	9	-7,5	31,5	8,1	0,10	4,4	20,3	5,8	0,07	2,6	21,6	6,0	0,15	9,7
560	9	0	35,5	7,2	0,09	3,6	24,1	4,9	0,06	1,9	25,5	5,1	0,12	7,3
560	9	7,5	39,4	6,2	0,08	2,8	27,8	4,0	0,05	1,3	29,3	4,3	0,10	5,2
560	9	15	43,2	5,4	0,07	2,1	31,2	3,1	0,04	0,9	32,9	3,4	0,08	3,5
985	25	-15	20,0	13,2	0,16	10,7	10,9	9,8	0,12	6,5	12,1	10,2	0,25	24,8
985	24	-7,5	24,8	11,8	0,14	8,7	15,5	8,4	0,10	5,0	16,7	8,8	0,21	19,2
985	24	0	29,4	10,4	0,13	7,0	20,0	7,1	0,09	3,7	21,2	7,5	0,18	14,3
985	23	7,5	33,9	9,1	0,11	5,5	24,3	5,8	0,07	2,6	25,6	6,2	0,15	10,2
985	22	15	38,3	7,8	0,10	4,1	28,5	4,5	0,05	1,7	29,9	5,0	0,12	6,8
1410	45	-15	15,7	16,5	0,20	16,0	7,7	12,2	0,15	9,7	8,7	12,8	0,31	37,5
1410	44	-7,5	20,7	14,8	0,18	13,1	12,6	10,5	0,13	7,4	13,7	11,1	0,27	28,9
1410	43	0	25,7	13,1	0,16	10,5	17,4	8,9	0,11	5,5	18,6	9,4	0,23	21,6
1410	42	7,5	30,6	11,4	0,14	8,2	22,2	7,2	0,09	3,8	23,3	7,8	0,19	15,4
1410	41	15	35,4	9,8	0,12	6,2	26,8	5,6	0,07	2,5	28,0	6,2	0,15	10,3

Wydajność CWW 315-3-2,5

Temp. wody			wlot/wylot 80°C/60 °C				wlot/wylot 60°C/40 °C				wlot/wylot 55°C/45 °C			
Przepływ pow.	Spadek ciśn. pow.	Pow. wlot.	Pow. wylot.	Moc	Przepływ wody	Spadek ciśn. wody	Pow. wylot.	Moc	Przepływ wody	Spadek ciśn. wody	Pow. wylot.	Moc	Przepływ wody	Spadek ciśn. wody
m ³ /h	Pa	°C	°C	kW	l/s	kPa	°C	kW	l/s	kPa	°C	kW	l/s	kPa
560	8	-15	46,9	13,2	0,16	9,2	31,9	10,0	0,12	5,9	32,1	10,1	0,24	20,7
560	8	-7,5	49,5	11,8	0,15	7,5	34,3	8,7	0,11	4,6	34,6	8,7	0,21	16,1
560	7	0	52,0	10,5	0,13	6,1	36,6	7,4	0,09	3,4	37,0	7,5	0,18	12,1
560	7	7,5	54,4	9,2	0,11	4,8	38,7	6,1	0,07	2,5	39,2	6,2	0,15	8,8
560	7	15	56,7	7,9	0,10	3,7	40,6	4,9	0,06	1,7	41,3	5,0	0,12	6,0
985	20	-15	38,7	20,2	0,25	19,6	25,5	15,3	0,19	12,4	26,0	15,4	0,37	44,7
985	20	-7,5	42,0	18,1	0,22	16,0	28,7	13,2	0,16	9,6	29,2	13,4	0,33	34,6
985	19	0	45,2	16,0	0,20	12,9	31,6	11,2	0,14	7,2	32,2	11,4	0,28	26,0
985	19	7,5	48,2	14,0	0,17	10,2	34,4	9,3	0,11	5,2	35,1	9,5	0,23	18,7
985	18	15	51,2	12,1	0,15	7,8	37,1	9,4	0,09	3,4	37,9	7,7	0,19	12,7
1410	37	-15	33,4	26,1	0,32	30,9	21,5	19,6	0,24	19,5	22,1	20,0	0,48	71,0
1410	36	-7,5	37,1	23,3	0,29	25,3	25,0	17,0	0,21	15,1	25,6	17,3	0,42	55,0
1410	35	0	40,7	20,7	0,25	20,4	28,4	14,4	0,18	11,3	29,1	14,8	0,36	41,3
1410	34	7,5	44,2	18,1	0,22	16,0	31,7	11,9	0,15	8,0	32,4	12,3	0,30	29,7
1410	33	15	47,6	15,6	0,19	12,3	34,8	9,5	0,12	5,3	35,7	9,9	0,24	20,1

Wydajność CWW 400-2-2,5

Temp. wody			wlot/wylot 80°C/60 °C				wlot/wylot 60°C/40 °C				wlot/wylot 55°C/45 °C			
Przepływ pow.	Spadek ciśn. pow.	Pow. wlot.	Pow. wylot.	Moc	Przepływ wody	Spadek ciśn. wody	Pow. wylot.	Moc	Przepływ wody	Spadek ciśn. wody	Pow. wylot.	Moc	Przepływ wody	Spadek ciśn. wody
m ³ /h	Pa	°C	°C	kW	l/s	kPa	°C	kW	l/s	kPa	°C	kW	l/s	kPa
900	12	-15	33,9	16,8	0,21	7,9	21,5	12,6	0,15	4,8	22,6	12,9	0,31	18,3
900	11	-7,5	37,6	15,0	0,18	6,4	24,9	10,8	0,13	3,6	26,1	11,2	0,27	14,0
900	11	0	41,0	13,3	0,16	5,1	28,2	9,1	0,11	2,7	29,4	9,5	0,23	10,4
900	11	7,5	44,4	11,6	0,14	4,0	31,3	7,5	0,09	1,9	32,6	7,9	0,19	7,4
900	11	15	47,6	10,0	0,12	3,0	34,2	5,9	0,07	1,2	35,7	6,3	0,15	4,9
1590	30	-15	25,2	24,4	0,30	15,8	14,9	18,1	0,22	9,4	16,0	18,8	0,46	36,9
1590	30	-7,5	29,5	21,8	0,27	12,8	19,0	15,6	0,19	7,1	20,2	16,3	0,40	28,2
1590	29	0	33,7	19,3	0,24	10,2	23,1	13,2	0,16	5,2	24,3	13,9	0,34	20,9
1590	28	7,5	37,8	16,9	0,21	7,9	27,0	10,8	0,13	3,6	28,2	11,5	0,28	14,8
1590	27	15	41,8	14,5	0,18	6,0	30,7	8,5	0,10	2,3	32,1	9,2	0,22	9,8
2280	55	-15	19,8	30,3	0,37	23,7	10,8	22,5	0,27	14,0	11,9	23,4	0,57	55,6
2280	54	-7,5	24,6	27,1	0,33	19,2	15,4	19,4	0,24	10,6	16,5	20,3	0,49	42,5
2280	53	0	29,2	24,0	0,29	15,3	19,9	16,4	0,20	7,8	21,1	17,3	0,42	31,4
2280	52	7,5	33,8	20,9	0,26	11,9	24,3	13,4	0,16	5,4	25,5	14,3	0,35	22,2
2280	50	15	38,2	18,0	0,22	8,9	28,5	10,5	0,13	3,4	29,8	11,5	0,28	14,6

Wydajność CWW 400-3-2,5

Temp. wody			wlot/wylot 80°C/60 °C				wlot/wylot 60°C/40 °C				wlot/wylot 55°C/45 °C			
Przepływ pow.	Spadek ciśn. pow.	Pow. wlot.	Pow. wylot.	Moc	Przepływ wody	Spadek ciśn. wody	Pow. wylot.	Moc	Przepływ wody	Spadek ciśn. wody	Pow. wylot.	Moc	Przepływ wody	Spadek ciśn. wody
m ³ /h	Pa	°C	°C	kW	l/s	kPa	°C	kW	l/s	kPa	°C	kW	l/s	kPa
900	8	-15	55,3	24,2	0,30	11,6	38,5	18,4	0,22	7,3	38,3	18,3	0,44	26,3
900	8	-7,5	57,3	21,6	0,27	9,5	40,3	15,9	0,19	5,6	40,1	15,9	0,39	20,2
900	8	0	59,1	19,2	0,23	7,6	41,9	13,6	0,16	4,2	41,8	13,5	0,33	15,0
900	8	7,5	60,8	16,8	0,21	5,9	43,3	11,3	0,14	3,0	43,4	11,3	0,27	10,7
900	8	15	62,3	14,5	0,18	4,5	44,5	9,0	0,11	2,0	44,8	9,1	0,22	7,3
1590	22	-15	46,7	37,5	0,46	26,3	31,7	28,4	0,35	16,2	32,0	28,5	0,69	60,0
1590	21	-7,5	49,3	33,5	0,41	21,4	34,2	24,6	0,30	12,4	34,5	24,8	0,60	46,0
1590	21	0	51,9	29,7	0,36	17,1	36,5	20,9	0,25	9,2	34,8	19,9	0,32	14,5
1590	20	7,5	54,2	26,0	0,32	13,3	38,7	17,3	0,21	6,5	39,1	17,6	0,43	24,3
1590	19	15	56,5	22,4	0,27	10,1	40,6	13,8	0,17	4,3	41,2	14,2	0,34	16,3
2280	40	-15	40,7	48,5	0,59	42,6	27,1	36,6	0,45	26,0	27,5	37,0	0,90	97,8
2280	39	-7,5	43,8	43,4	0,53	34,6	30,0	31,7	0,39	19,9	30,5	32,1	0,78	75,0
2280	38	0	46,8	38,4	0,47	27,6	32,8	27,0	0,33	14,8	33,4	27,4	0,66	55,6
2280	37	7,5	49,7	33,7	0,41	21,5	35,5	22,3	0,27	10,4	36,1	22,8	0,55	39,6
2280	36	15	52,5	29,0	0,36	16,3	38,0	17,8	0,22	6,9	38,7	18,4	0,45	26,4

Wydajność CWW 500-2-2,5

Temp. wody			wlot/wylot 80°C/60 °C				wlot/wylot 60°C/40 °C				wlot/wylot 55°C/45 °C			
Przepływ pow.	Spadek ciśn. pow.	Pow. wlot.	Pow. wylot.	Moc	Przepływ wody	Spadek ciśn. wody	Pow. wylot.	Moc	Przepływ wody	Spadek ciśn. wody	Pow. wylot.	Moc	Przepływ wody	Spadek ciśn. wody
m ³ /h	Pa	°C	°C	kW	l/s	kPa	°C	kW	l/s	kPa	°C	kW	l/s	kPa
1400	11	-15	34,3	26,4	0,32	10,9	21,9	19,7	0,24	6,6	22,9	20,3	0,49	25,2
1400	11	-7,5	37,9	23,6	0,29	8,8	25,3	17,0	0,21	5,0	26,3	17,6	0,43	19,3
1400	11	0	41,4	20,9	0,26	7,0	28,5	14,4	0,17	3,7	29,7	14,9	0,36	14,3
1400	11	7,5	44,7	18,2	0,22	5,5	31,6	11,8	0,14	2,6	32,8	12,4	0,30	10,1
1400	10	15	48,0	15,7	0,19	4,1	34,5	9,3	0,11	1,6	35,9	9,9	0,24	6,7
2450	29	-15	25,7	38,1	0,47	21,7	15,3	28,4	0,34	12,9	16,4	29,4	0,71	50,6
2450	28	-7,5	30,0	34,1	0,42	17,6	19,4	24,5	0,30	9,8	20,5	25,5	0,62	38,7
2450	28	0	28,6	25,2	0,18	3,6	23,4	20,7	0,25	7,2	24,6	21,7	0,53	28,6
2450	27	7,5	38,2	26,3	0,32	10,9	27,3	17,0	0,21	5,0	28,5	18,0	0,44	20,2
2450	26	15	42,2	22,6	0,28	8,2	31,0	13,3	0,16	3,2	32,3	14,4	0,35	13,4
3500	53	-15	20,4	47,3	0,58	32,5	11,3	35,1	0,43	19,2	12,3	36,5	0,89	76,2
3500	51	-7,5	25,1	42,3	0,52	26,4	15,9	30,3	0,37	14,6	16,9	31,7	0,77	58,3
3500	50	0	29,7	37,4	0,46	21,0	20,3	25,6	0,31	10,6	21,4	27,0	0,65	43,1
3500	49	7,5	34,2	32,7	0,40	16,2	24,6	21,0	0,25	7,4	25,8	22,4	0,54	30,4
3500	48	15	38,6	28,0	0,34	12,2	28,9	16,5	0,20	4,7	30,1	17,9	0,43	20,0

Regulatory



AQUA24TF



RC



RC-DO



OPTIGO OP10

AQUA

Kompletny regulator z wbudowanym czujnikiem pomieszczeniowym. Płynna regulacja, do sterowania siłownika o trzech położeniach. Połączenie kaskadowe z min. ograniczeniem podczas regulacji pomieszczeniowej. Może być wyposażony w zewnętrzne czujniki pomieszczeniowe i/lub kanałowe i w zewnętrzny regulator wartości. Zakres temperatury 0-30 °C, w zależności od wyboru czujnika.

AQUA24TF

Zasilanie 24V. Regulator posiada wbudowane regulowane zabezpieczenie przed zamarzaniem z dwoma przekaźnikami alarmowymi i układem automatycznego zabezpieczenia cieplnego w czasie postoju.

REGIO MINI

Kompletny regulator z wbudowanym czujnikiem pomieszczeniowym. Może być wyposażony w zewnętrzne czujniki pomieszczeniowe i/lub kanałowe. Ma dwa wyjścia regulacji np. ciepła i chłodzenia w sekwencji.

RC

Zasilanie 24V. Sygnał sterujący na wyjściu 0...10 V. Podstawową wartość żądaną 20-26 °C ustawia się za pomocą przełączników DIP. Za pomocą pokrętki wartości żądanej można regulować wartość podstawową o ± 3 °C.

RC-DO

Zasilanie 24V. Sygnał sterujący na wyjściu 0...10 V. RC-DO ma wyświetlacz z podświetlanym tłem i zakres temperatur 0-50 °C. Współpracuje z jednym czujnikiem pomieszczeniowym lub kanałowym.

OPTIGO

Regulator z wyświetlaczem. Jedno pokrętko do wszystkich ustawień. Montaż na szynie DIN. Współpracuje z czujnikiem PT1000 w zakresie -20 °C do +40 °C. Uruchamianie/zatrzymywanie sygnałem „run” z wentylatora.

OP5

Zasilanie 24V. Wychodzący sygnał sterujący 0...10V. Współpracuje z jednym czujnikiem pomieszczeniowym lub kanałowym. Regulacja ciepła lub chłodzenia - możliwość przestawiania.

OP10

Zasilanie 24V. Wychodzący sygnał sterujący 0...10V lub regulacja 3-punktowa - możliwość przestawiania. Dwa wyjścia regulacji np. ciepła i chłodzenia w sekwencji. Wejście na dwa czujniki oraz ew. czujnik zabezpieczenia przed zamarzaniem. Regulacja powietrza dolotowego lub w pomieszczeniu poprzez kaskadową regulację powietrza dolotowego. Zabezpieczenie cieplne przed zamarzaniem w czasie postoju. Wyjście uruchamiania/zatrzymywania np. wentylatorów poprzez przekaźnik 230V~, 5A. Programowany tygodniowy włącznik czasowy służący do sterowania pracą wentylatora oraz ogrzewania/chłodzenia. Wyjście na zewnętrzny timer, który wydłuża czas pracy. Może być wyposażony w zewnętrzny regulator wartości.





OP10-230

Takie same funkcje, jak OP10, ale zasilanie 230V~.

Akcesoria AQUA

	Produkt	Zakres	Wykonanie
	Czujnik kanałowy TG-K330	0-30°C	Klasa szczelności IP20
	Czujnik pomieszczeniowy TG-R430 z nastawnikiem wartości zadanej	0-30°C	Klasa szczelności IP30
	Czujnik pomieszczeniowy TG-R530	0-30°C	Klasa szczelności IP30
	Czujnik pomieszczeniowy TG-R630	0-30°C	Klasa szczelności IP54
	Czujnik powierzchniowy TG-A130 Dostarczany z opaską.	0-30°C	Klasa szczelności IP65
	Trafo 60 Uszczelniony transformator przeznaczony do montażu na ścianie. Wbudowany dwubiegunowy bezpiecznik po stronie wtórnej.		Napięcie na wejściu 230V~ Napięcie na wyjściu 24V~ Maks. obciążenie 60 VA Klasa szczelności IP44

Akcesoria OPTIGO i REGIO

	Produkt	Zakres	Wykonanie
	Czujnik kanałowy TG-K3/PT1000	-30...+70°C	Klasa szczelności IP65
	Czujnik pomieszczeniowy TG-R5/PT1000	0-50°C	Klasa szczelności IP30
	Czujnik pomieszczeniowy TG-UH/PT1000	30...+120°C	Klasa szczelności IP65
	Czujnik powierzchniowy TG-A1/PT1000 Dostarczany z opaską.	30...+150°C	Klasa szczelności IP65
	Trafo 60 Uszczelniony transformator przeznaczony do montażu na ścianie. Wbudowany dwubiegunowy bezpiecznik po stronie wtórnej.		Napięcie na wejściu 230V~ Napięcie na wyjściu 24V~ Maks. obciążenie 60 VA Klasa szczelności IP44

Siłowniki i zawory dla Kvs 0,25 – 8,0 (maks, 110°C)

Nazwa		Typ
Siłownik 3-poz, do zaworów ZTV/ZTR, klasa szczelności IP44		RVAZ4-24
Siłownik 0,,,10V do zaworów ZTV/ZTR, klasa szczelności IP44		RVAZ4-24A
Nazwa	Kvs	Typ
Zawór 2-drogowy ½"	0,25	ZTV15-0,25
Zawór 2-drogowy ½"	0,4	ZTV15-0,4
Zawór 2-drogowy ½"	0,6	ZTV15-0,6
Zawór 2-drogowy ½"	1,0	ZTV15-1,0
Zawór 2-drogowy ½"	1,6	ZTV15-1,6
Zawór 2-drogowy ¾"	2,0	ZTV20-2,0
Zawór 2-drogowy ¾"	2,5	ZTV20-2,5
Zawór 2-drogowy ¾"	4,0	ZTV20-4,0
Zawór 2-drogowy ¾"	6,0	ZTV20-6,0
Zawór 2-drogowy 1"	8,0	ZTVB25-8
Zawór 3-drogowy ½"	0,25	ZTR15-0,25
Zawór 3-drogowy ½"	0,4	ZTR15-0,4
Zawór 3-drogowy ½"	0,6	ZTR15-0,6
Zawór 3-drogowy ½"	1,0	ZTR15-1,0
Zawór 3-drogowy ½"	1,6	ZTR15-1,6
Zawór 3-drogowy ¾"	2,0	ZTR20-2,0
Zawór 3-drogowy ¾"	2,5	ZTR20-2,5
Zawór 3-drogowy ¾"	4,0	ZTR20-4,0
Zawór 3-drogowy ¾"	6,0	ZTR20-6,0
Zawór 3-drogowy 1"	8,0	ZTRB25-8



Siłownik RVAZ4-24



Zawór ZTV



Zawór ZTR



Siłownik RVAN5-24



Zawór MTVS



Zawór MTRS

Siłowniki i zawory dla Kvs 1,0 – 16,0 (maks, 185°C)

Nazwa		Typ
Siłownik 3-poz, do zaworów MTVS/MTRS, klasa szczelności IP54		RVAN5-24
Siłownik 0,,,10V do zaworów MTVS/MTRS, klasa szczelności IP54		RVAN5-24A
Nazwa	Kvs	Typ
Zawór 2-drogowy ½"	1,0	MTVS15-1,0
Zawór 2-drogowy ½"	1,6	MTVS15-1,6
Zawór 2-drogowy ½"	2,1	MTVS15-2,1
Zawór 2-drogowy ½"	2,7	MTVS15-2,7
Zawór 2-drogowy ¾"	4,2	MTVS20-4,2
Zawór 2-drogowy ¾"	5,6	MTVS20-5,6
Zawór 2-drogowy 1"	10,0	MTVS25-10
Zawór 2-drogowy 1 ¼"	16,0	MTVS32-16
Zawór 3-drogowy ½"	0,63	MTRS15-0,63
Zawór 3-drogowy ½"	1,0	MTRS15-1,0
Zawór 3-drogowy ½"	1,6	MTRS15-1,6
Zawór 3-drogowy ½"	2,1	MTRS15-2,1
Zawór 3-drogowy ½"	2,7	MTRS15-2,7
Zawór 3-drogowy ¾"	4,2	MTRS20-4,2
Zawór 3-drogowy ¾"	5,6	MTRS20-5,6
Zawór 3-drogowy 1"	10,0	MTRS25-10
Zawór 3-drogowy 1 ¼"	16,0	MTRS32-16

Przegląd zaworów i siłowników do nagrzewnic CWW

Temp. wody maks. 110°C

Wszystkie zawory ZTV/ZTR mogą być użyte z siłownikiem RVAZ4-24 (3-poz.) lub RVAZ4-24A (0...10V).

Temp. wody maks. 185°C

Wszystkie zawory MTVS/MTVR mogą być użyte z siłownikiem RVAN5-24 (3-poz.) lub RVAN5-24A (0...10V).

Typ CWW	Typ zaworu	Kvs
CWW 100-2-2,5	2-drogowy ZTV15-0,4 3-drogowy ZTR15-0,4	0,4
CWW 100-3-2,5	2-drogowy ZTV15-0,4 3-drogowy ZTR15-0,4	0,4
CWW 125-2-2,5	2-drogowy ZTV15-0,6 3-drogowy ZTR15-0,6	0,6
CWW 125-3-2,5	2-drogowy ZTV15-0,4 3-drogowy ZTR15-0,4	0,4
CWW 160-2-2,5	2-drogowy ZTV15-0,6 3-drogowy ZTR15-0,6	0,6
CWW 160-3-2,5	2-drogowy ZTV15-0,4 3-drogowy ZTR15-0,4	0,4
CWW 200-2-2,5	2-drogowy ZTV15-0,6 3-drogowy ZTR15-0,6	0,6
CWW 200-3-2,5	2-drogowy ZTV15-1,0 3-drogowy ZTR15-1,0	1,0
CWW 250-2-2,5	2-drogowy ZTV15-1,6 3-drogowy ZTR15-1,6	1,6
CWW 250-3-2,5	2-drogowy ZTV15-1,6 3-drogowy ZTR15-1,6	1,6
CWW 315-2-2,5	2-drogowy ZTV15-1,6 3-drogowy ZTR15-1,6	1,6
CWW 315-3-2,5	2-drogowy ZTV15-1,6 3-drogowy ZTR15-1,6	1,6
CWW 400-2-2,5	2-drogowy ZTV20-2,5 3-drogowy ZTR20-2,5	2,5
CWW 400-3-2,5	2-drogowy ZTV20-2,5 3-drogowy ZTR20-2,5	2,5
CWW 500-2-2,5	2-drogowy ZTV20-4,0 3-drogowy ZTR20-4,0	4,0

Typ CWW	Typ zaworu	Kvs
CWW 100-2-2,5	2-drogowy MTVS15-1,0	1,0
CWW 100-3-2,5	2-drogowy MTVS15-1,0	1,0
CWW 125-2-2,5	2-drogowy MTVS15-1,0	1,0
CWW 125-3-2,5	2-drogowy MTVS15-1,0	1,0
CWW 160-2-2,5	2-drogowy MTVS15-1,0	1,0
CWW 160-3-2,5	2-drogowy MTVS15-1,0	1,0
CWW 200-2-2,5	2-drogowy MTVS15-1,0	1,0
CWW 200-3-2,5	2-drogowy MTVS15-1,0	1,0
CWW 250-2-2,5	2-drogowy MTVS15-1,0	1,0
CWW 250-3-2,5	2-drogowy MTVS15-1,6 3-drogowy MTRS15-1,6	1,6
CWW 315-2-2,5	2-drogowy MTVS15-1,6 3-drogowy MTRS15-1,6	1,6
CWW 315-3-2,5	2-drogowy MTVS15-1,6 3-drogowy MTRS15-1,6	1,6
CWW 400-2-2,5	2-drogowy MTVS15-2,1 3-drogowy MTRS15-2,1	2,1
CWW 400-3-2,5	2-drogowy MTVS15-2,7 3-drogowy MTRS15-2,7	2,7
CWW 500-2-2,5	2-drogowy MTVS15-2,7 3-drogowy MTRS15-2,7	2,7

Wykres spadku ciśnienia dla poszczególnych zaworów

Spadek ciśnienia

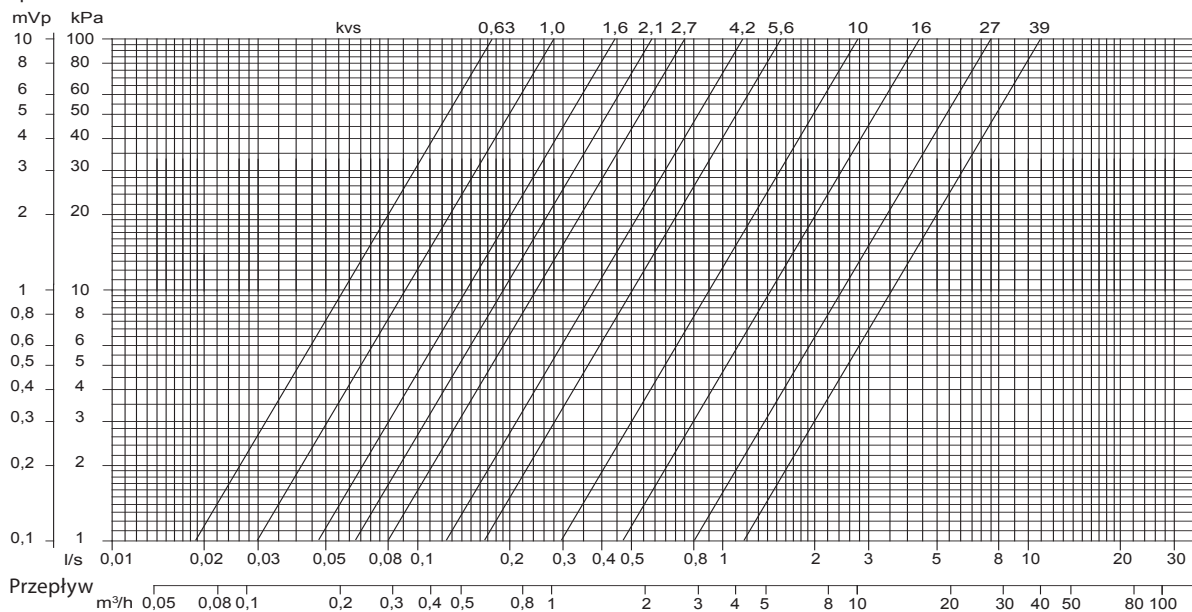



VEAB Heat Tech AB
Tel: +46(0)451-485 00 • Fax: +46(0)451-410 80
www.veab.com • veab@veab.com
Szwecja